

Varenummer: 12857000040880
Beskrivelse: KLEE-coil 857 000 040.880
M4 Messing

Mål

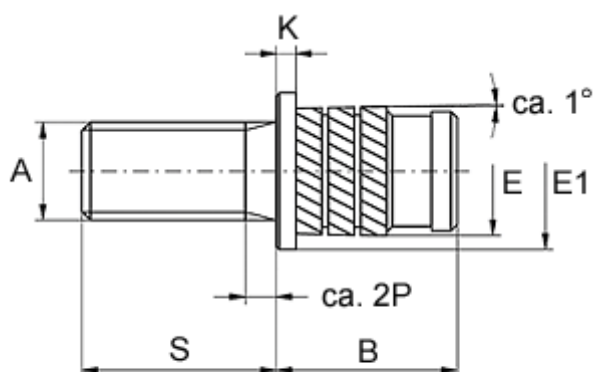

Gevindlængde = $S - 2P$
 P = stigning

Anbefalet hul diameter	= 5.4
Flangediameter E1	= 7.2
Flangehøjde K	= 0.8
Mindsteafstand til kant	= 2.5
Monteringslængde B	= 7.4
Stiftlængde S	= 25
Udvendig diameter E	= 5.80
Udvendigt gevind A	= M4x0,7